

C240 LED

**MONTAGEANLEITUNG
INSTALLATION INSTRUCTION
INSTRUCTIONS DE MONTAGE
MONTERINGSANVISNING
MONTAGEHANDLEIDING
INSTRUCCIONES DE MONTAJE
ISTRUZIONI DI MONTAGGIO
ASENNUSOHJE**

**NÁVOD K MONTÁŽI
MONTERINGSVEJLEDNING
ΟΔΗΓΙΕΣ ΤΟΠΟΘΕΤΗΣΗΣ
SZERELÉSI ÚTMUTATÓ
INSTRUKCJA MONTAŻU
MONTERINGSANVISNING
INSTRUÇÕES DE INSTALAÇÃO
ИНСТРУКЦИЯ ПО УСТАНОВКЕ**

**KURULUM TALIMATLARI
安装说明
ARAHAN PEMASANGAN
設置説明書
설치 지침
คำแนะนำในการติดตั้ง
تعليمات التركيب**

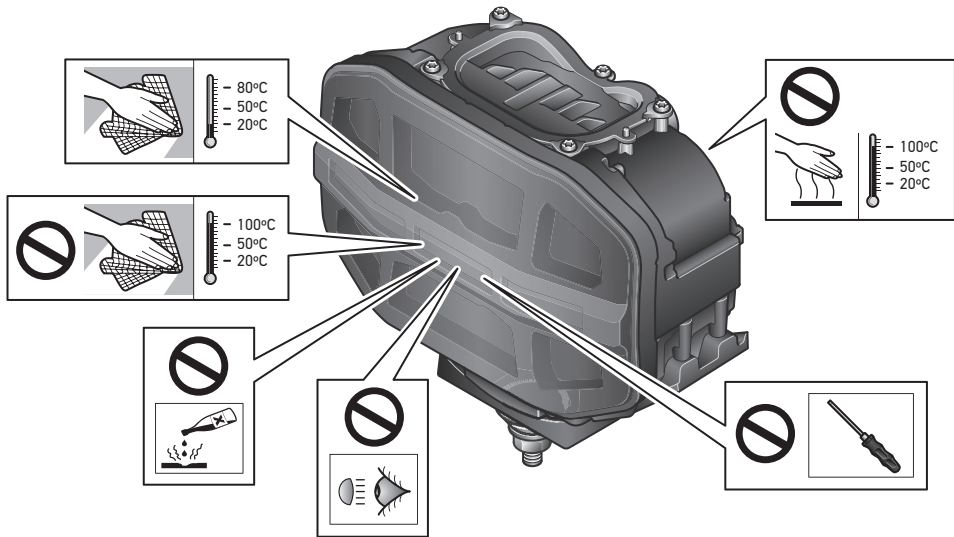

DE**PRODUKTHAFTUNG**

- Es sind die nationalen Anbau-, Einbau- und Betriebsvorschriften zu beachten und einzuhalten.
- Lesen Sie bitte vor Gebrauch des Gerätes alle beigelegten Anleitungen und Sicherheits-hinweise.
- Im Zuge von Produktverbesserung behalten wir uns technische und optische Änderungen vor.
- Verwenden Sie nur die Originalersatzteile bzw. nur Ersatzteile die von HELLA freigegeben sind.
- Bei Fragen oder Einbauproblemen, wenden Sie sich bitte an den HELLA Kundendienst, den Großhändler oder an Ihre Werkstatt.
- Weitere Informationen finden Sie auch auf unserer Internetseite (www.hella.com/techworld)

EN**PRODUCT LIABILITY**

- National mounting, fitting and operating regulations must be heeded and kept.
- Please read all the instructions and safety notes included before using the device.
- We reserve the right to make technical and optical modifications within the course of product improvement.
- Only use original spare parts or spare parts approved by HELLA.
- If you have any questions or problems with the installation, please contact HELLA Customer Services, a wholesaler or your garage.
- Further information is available on our website (www.hella.com/techworld)

FR**RESPONSABILITÉ PRODUIT**

- Les prescriptions nationales en matière de montage et de service doivent être observées et respectées.
- Avant d'utiliser l'appareil lire toutes les instructions de montage et de service fournies ainsi que les conseils de sécurité.
- Dans le cadre de l'amélioration continue de nos produits, nous nous réservons le droit de réaliser des modifications sur les plans technique et optique.
- Utilisez uniquement des pièces d'origine ou des pièces de rechange validées par HELLA.
- Pour toute question ou en cas de problèmes de montage, veuillez contacter le S.A.V. ou le distributeur HELLA ou bien vous adresser à votre garagiste.
- Vous trouverez également des informations complémentaires sur notre site Internet (www.hella.com/techworld)

SV PRODUKTANSVAR

- De nationella monterings-, installations- och driftföreskrifterna ska beaktas och följas.
- Läs alla medföljande instruktioner och säkerhetsanvisningar innan du använder apparaten.
- Vi förbehåller oss rätten till tekniska och optiska ändringar som förbättrar produkten.
- Använd endast original reservdelar resp. endast reservdelar som har godkänts av HELLA.
- Vid frågor eller monteringsproblem, kontakta HELLA kundtjänst, grossisten eller din verkstad.
- Mer information finns också på vår webbplats (www.hella.com/techworld)

NL PRODUCTAANSPRAKELIJKHEID

- Men dient de nationale aanbouw-, inbouw- en bedrijfsvoorschriften in acht te nemen en na te leven.
- Lees a.u.b. alvorens het apparaat te gebruiken alle bijgevoegde gebruiksaanwijzingen en veiligheidsinstructies door.
- In het kader van de productver-betering behouden wij ons technische en optische veranderingen voor.
- Gebruik uitsluitend de originele reserveonderdelen, die door Hella vrijgegeven zijn.
- Neem bij vragen of inbouwproblemen contact op met de HELLA klantenservice, de groothandel of het garagebedrijf.
- Meer informatie is ook te vinden op onze website (www.hella.com/techworld)

ES RESPONSABILIDAD CIVIL POR PRODUCTOS DEFECTUOSOS

- Tienen que observarse y cumplirse con las prescripciones nacionales sobre construcciones anexas, de montaje y de funcionamiento.
- Rogamos que antes de usar el aparato lean todas las instrucciones y advertencias sobre la seguridad adjuntas.
- En aras de la mejora de los productos, nos reservamos el derecho de hacer modificaciones técnicas y ópticas.
- Use sólo recambios originales o bien sólo recambios autorizados por HELLA.
- En caso de dudas o preguntas a la hora del montaje, llame al servicio de atención al cliente de HELLA o diríjase a su Distribuidor o Taller.
- Encontrará más información en nuestra página web (www.hella.com/techworld)

IT RESPONSABILITÀ PER IL PRODOTTO

- Si devono rispettare tutte le normative nazionali di attacco, montaggio e funzionamento.
- Prima di usare l'apparecchio, legga per favore tutte le istruzioni e le avvertenze di sicurezza allegate.
- Nell'ambito del perfezionamento del prodotto, ci riserviamo modifiche tecniche ed estetiche.
- Utilizzare solo pezzi di ricambio originali risp. pezzi autorizzati dalla HELLA.
- Per eventuali domande o problemi di installazione contattare l'Assistenza Clienti HELLA, il grossista o rivolgersi alla propria officina.
- Ulteriori informazioni sono disponibili anche sul nostro sito web (www.hella.com/techworld)

FI TUOTEVASTUU

- Kansalliset asennus- ja käyttöohjeet on huomioitava ja niitä on noudatettava.
- Lue ennen laitteen käyttöä kaikki oheistetut käyttö- sekä turvaohjeet.
- Jatkuvasta tuotekehittelystä johtuen pidätämme oikeuden teknisiin ja optisiin muutoksiin.
- Käytä vain alkuperäisiä tai HELLA hyväksymiä varaosia.
- Jos sinulla on kysyttävää tai asennusongelmia, käänny HELLA-asiakaspalvelun, tukkuliikkeen tai korjaamon puoleen.
- Lisätietoja löytyy verkkosivustoltamme (www.hella.com/techworld).

CS ZÁRUKA ZA VÝROBEK

- Je nutné postupovat podle platných místních předpisů pro montáž a provozování zařízení a dodržovat je.
- Před použitím zařízení si přečtěte všechny příložené návody a bezpečnostní pokyny.
- V rámci neustálého zdokonalování našich výrobků si vyhrazujeme právo provádět technické změny a změny vzhledu.
- Používejte pouze originální náhradní díly nebo náhradní díly schválené společností HELLA.
- S dotazy nebo v případě problémů s montáží se obraťte na zákaznický servis společnosti HELLA, na velkoobchodního prodejce nebo na svůj smluvní servis.
- Další informace jsou k dispozici na našich webových stránkách (www.hella.com/techworld).

DA **PRODUKTANSVAR**

- De nationale forskrifter for påbygning, indbygning og anvendelse skal overholdes.
- Inden enheden benyttes skal alle medfølgende vejledninger og sikkerhedsanvisninger læses.
- Vi forbeholder os ret til tekniske og udseendemæssige ændringer som følge af produktforbedringer.
- Brug kun originale reservedele hhv. reservedele, der er godkendt af HELLA.
- Ved spørgsmål eller monteringsproblemer er du velkommen til at kontakte HELLA kundeservice, din grossist eller dit autoriserede værksted.
- Yderligere oplysninger findes på vores websted (www.hella.com/techworld)

EL **ΕΥΘΥΝΗ ΓΙΑ ΤΟ ΠΡΟΪΟΝ**

- Πρέπει να λαμβάνονται υπόψη και να τηρούνται οι εθνικές διατάξεις για την επιφανειακή τοποθέτηση, την ενσωμάτωση και την λειτουργία.
- Παρακαλούμε διαβάστε όλες τις παρεχόμενες οδηγίες και υποδείξεις ασφάλειας πριν από την χρήση της συσκευής.
- Με επιφύλαξη τεχνικών και οπτικών αλλαγών στα πλαίσια της βελτιστοποίησης των προϊόντων.
- Χρησιμοποιείτε μόνο γνήσια ανταλλακτικά και/ή μόνο ανταλλακτικά εγκεκριμένα από την HELLA.
- Σε περίπτωση ερωτήσεων ή προβλημάτων στην τοποθέτηση, καλέστε το Τμήμα Εξυπηρέτησης Πελατών της HELLA ή τον έμπορο, ή απευθυνθείτε σε εξουσιοδοτημένο συνεργείο.
- Περισσότερες πληροφορίες είναι διαθέσιμες στον ιστότοπό μας (www.hella.com/techworld).

HU **TERMÉKFELELŐSSÉG**

- Figyelembe kell venni és be kell tartani a nemzeti felszerelési, beépítési és üzemeltetési előírásokat.
- A készülék használata előtt olvassa el az összes mellékelt útmutatót és biztonsági utasítást.
- A termék korszerűsítés érdekében a műszaki és formai változtatások jogát fenntartjuk.
- Csak eredeti pótalkatrészeket, illetve a HELLA által jóváhagyott pótalkatrészeket használjon.
- Kérdések vagy beépítési problémák esetén hívja a HELLA nagykereskedelmi ügyfélszolgálatát, vagy forduljon a legközelebbi hivatalos szervizhez.
- További információk weboldalunkon (www.hella.com/techworld) található.

PL ODPOWIEDZIALNOŚĆ ZA PRODUKT

- Przestrzegać krajowych przepisów dotyczących montażu i użytkowania.
- Przed użyciem urządzenia przeczytać wszystkie dołączone instrukcje i zasady bezpieczeństwa.
- Zastrzegamy sobie prawo do wprowadzania zmian technicznych i wizualnych w ramach ulepszania produktu.
- Stosować wyłącznie oryginalne części zamienne lub części zamienne dopuszczone przez firmę HELLA.
- W razie pytań lub problemów z zamontowaniem należy skontaktować się z działem obsługi klienta firmy HELLA, ze sprzedawcą lub autoryzowanym warsztatem.
- Dalsze informacje dostępne są na naszej stronie internetowej (www.hella.com/techworld)

NO PRODUKTANSVAR

- De nasjonale monterings- og driftsbestemmelsene skal følges og overholdes.
- Les alle vedlagte veiledninger og sikkerhetsanvisninger før du tar i bruk utstyret.
- I forbindelse med produktforbedringer forbeholder vi oss retten til tekniske og utseendemessige endringer.
- Bruk bare de originale reservedelene eller reservedeler som er godkjent av HELLA.
- Ved spørsmål eller monteringsproblemer kan du ringe HELLAs kundeservice, grossisten eller henvende deg til merkeverkstedet ditt.
- Mer informasjon finnes på våre nettsider (www.hella.com/techworld).

PT RESPONSABILIDADE DO PRODUTO

- Devem ser cumpridas as prescrições nacionais que visam a montagem e a operação.
- Antes de utilizar o aparelho deve-se ler todas as instruções e avisos de segurança fornecidos.
- Reservamo-nos o direito de alterações técnicas e óticas no âmbito dos processos de melhoramento e de aperfeiçoamento dos produtos.
- Utilizar exclusivamente peças sobressalentes originais ou peças sobressalentes que tenham sido autorizadas e validadas pela HELLA.
- Contacte o serviço de assistência da HELLA, o revendedor grossista ou a oficina do seu concessionário, no caso de dúvidas ou problemas durante a montagem.
- Mais informação está disponível no nosso website (www.hella.com/techworld)

RU ГАРАНТИЯ ОТ ПРОИЗВОДИТЕЛЯ

- Необходимо соблюдать национальные предписания по присоединению, монтажу и эксплуатации.
- Перед использованием устройства прочтите все приложенные инструкции и указания по технике безопасности.
- Вследствие постоянного улучшения продукции мы оставляем за собой право на внесение технических и визуальных изменений.
- Используйте только оригинальные запасные части или запасные части, разрешенные фирмой HELLA.
- При возникновении вопросов или при трудностях в установке позвоните в сервисную службу HELLA, оптовому продавцу или обратитесь в мастерскую гарантийного ремонта.
- Дополнительную информацию можно найти на нашем сайте (www.hella.com/techworld).

TR ÜRÜN SORUMLULUĞU

- Dışa montaj, içe montaj ve işleme ilişkin ulusal yönetmelikler dikkate alınmalı ve bunlara uyulmalıdır.
- Cihazı kullanmaya başlamadan önce, birlikte verilen tüm kılavuzları ve güvenlik uyarılarını lütfen okuyun.
- Ürün geliştirme çalışmaları kapsamında, teknik ve görsel değişiklikler yapma hakkımız saklıdır.
- Yalnız orijinal yedek parçalar veya HELLA tarafından onaylanmış olan yedek parçalar kullanın.
- Sorularınız olması durumunda veya montaj problemlerinde, toptançılara için HELLA müşteri hizmetlerini telefonla arayın veya yetkili servise başvurun.
- Daha fazla bilgiye web sitemizden ulaşabilirsiniz (www.hella.com/techworld)

ZH 产品责任

- 请注意并遵守所在国家的加装、安装和使用规定。
- 在使用设备前请阅读所有随附的使用说明和安全提示。
- 我方保留为改善品质而对产品进行技术和光学的修改权利。
- 只能使用由海拉提供的原厂替换件或经过海拉批准的替换件。
- 如有疑问或在安装时遇到困难，请联系海拉客服中心、批发商或与您签订合同的工厂寻求帮助。
- 更多信息可在我们的网站 (www.hella.com/techworld) 上找到。

MS**LIABILITI PRODUK**

- Peraturan negara berhubung pemasangan dan pengendalian mestilah diambil kira dan dipatuhi.
- Sila baca semua arahan dan nota keselamatan yang disertakan sebelum menggunakan peranti.
- Kami berhak membuat pengubahsuaian teknikal dan optik dalam usaha untuk meningkatkan produk.
- Gunakan alat ganti tulen atau alat ganti yang diluluskan oleh HELLA sahaja.
- Jika anda mempunyai sebarang soalan atau masalah pemasangan, sila hubungi khidmat pelanggan HELLA, pemborong anda atau hubungi pusat servis anda.
- Maklumat lanjut boleh didapati di laman web kami (www.hella.com/techworld)

JA**製品責任**

- 各国の取り付け、組み込みおよび運用に関する法律に注意を向け、これらを順守してください。
- 本品をご利用いただく前に、同封の取扱説明書および安全事項をすべてお読みください。
- 製品改善のため、技術的・光学的な変更をする権利を留保します。
- オリジナル部品、またはHELLA社により承認された部品のみをご使用ください。
- ご不明な点、組み込みの際の問題等がございましたら、HELLA社カスタマーサービスまたは卸業者に電話するか、またはHELLA社指定の整備工場までお問い合わせくださいますようお願いいたします。
- 詳細については、当社ウェブサイト (www.hella.com/techworld) をご覧ください。

KO**제조물 책임법**

- 국내 부착, 장착 및 작동 규정에 주의하고 이를 준수해야 합니다.
- 기기를 사용하기 전에 동봉된 설명서와 안전 지침을 모두 숙지하십시오.
- 제품 개선 과정에서 기술적 및 광학적 변경이 있을 수 있습니다.
- 순정 부품 및 HELLA에서 승인한 부품만 사용하십시오.
- 의문 사항 또는 장착 문제가 있을 경우, HELLA 고객 서비스, 도매상을 호출하거나 공인된 서비스 센터에 문의하십시오.
- 자세한 정보는 웹사이트(www.hella.com/techworld)에서 확인할 수 있습니다.

TH**ความรับผิดชอบต่อผลิตภัณฑ์**

- ต้องศึกษาและปฏิบัติตามข้อบังคับในการติดตั้ง การประกอบ และการปฏิบัติงานอยู่เสมอ
- โปรดอ่านคำแนะนำและบันทึกด้านความปลอดภัยทั้งหมดก่อนใช้งานอุปกรณ์
- เราขอสงวนสิทธิ์ในการปรับเปลี่ยนทางเทคนิคและสมบัติเชิงแสงระหว่างการปรับปรุงผลิตภัณฑ์
- โดยเฉพาะชิ้นส่วนอะไหล่ของแท้หรือชิ้นส่วนอะไหล่ที่ได้รับการรับรองจาก HELLA เท่านั้น
- หากคุณมีข้อสงสัยหรือปัญหาในการติดตั้ง โปรดติดต่อฝ่ายบริการลูกค้าของ HELLA ผู้ขายส่ง หรือผู้
รถยนต์ที่มีความเชี่ยวชาญเฉพาะทาง
- ข้อมูลเพิ่มเติมมีอยู่ที่เว็บไซต์ของเรา (www.hella.com/techworld)

AR**المسؤولية عن المنتج**

- يجب الالتزام باللوائح المحلية السارية فيما يتعلق بالتركيب في الخارج أو في الداخل وبإلوائح التشغيل.
- قبل استعمال الجهاز احرص على قراءة جميع الكتيبات المرفقة وإرشادات السلامة.
- لتطوير المنتجات فإننا نحتفظ بحق إدخال تغييرات تقنية وشكلية.
- يجب ألا تستخدم سوى قطع الغيار الأصلية أو قطع الغيار التي صرحت HELLA باستخدامها.
- إذا كان لديك أسئلة، أو إذا واجهت مشكلة أثناء التركيب، تفضل بالاتصال بمركز خدمة HELLA، أو بتاجر الجملة أو توجه إلى الورشة الفنية التي تتعامل معها.
- يتوفر مزيد من المعلومات على موقعنا على الإنترنت (www.hella.com/techworld)

Zeichenerklärung
Explanation symbols
Explication des symboles
Symbolförklaring
Legenda
Aclaración de símbolos
Legenda
Piirroksen selitys

Vysvětlení symbolů
Forklaring af symboler
Ερμηνεία συμβόλων
Szimbólummagyarázat
Objasnienie symboli
Symbolforklaring
Símbolos de explicação
Пояснения к символам

Simgelerin açıklamaları
符号说明
Simbol Penjelasan
記号の説明
설명 기호
สัญลักษณ์แสดงค่าอธิบาย
شرح الرموز



DE Richtig
EN Correct
FR Correct
SV Rätt
NL Goed
ES Correcto
IT Giusto
FI Oikein
CS Správně
DA Rigtigt
EL Σωστό
HU Helyes
PL Prawidłowo
NO Riktig
PT Correcto
RU Правильно
TR Doğru
ZH 正确
MS Betul
JA 正
KO 올바른
TH ถูกต้อง

DE Falsch
EN Incorrect
FR Incorrect
SV Fel
NL Fout
ES Erróneo
IT Sbagliato
FI Väärin
CS Nesprávně
DA Forkert
EL Λάθος
HU Helytelen
PL Nieprawidłowo
NO Feil
PT Incorreto
RU Неправильно
TR Yanlış
ZH 错误
MS Salah
JA 誤
KO 잘못된
TH ไม่ถูกต้อง

DE Positionspfeil
EN Location/Position Arrow
FR Flèche de Position
SV Positionpil
NL Lokatie/Positie pijl
ES Flecha de posición
IT Freccia di posizione
FI Paikannusnuoli
CS Šipka indikující umístění
DA Positionspil
EL Βέλος σημείου/θέσης
HU Pozíció
PL Strzałka lokalizacji/położenia
NO Retningspil
PT Seta de localização/posição
RU Расположение/позиция по стрелке
TR Yer/Konum Oku
ZH 位置指示箭头
MS Anak Panah Lokasi/Kedudukan
JA 場所/位置を示す矢印
KO 위치 화살표
TH ลูกศรบอกตำแหน่ง

DE Bewegungspfeil
EN Movement Arrow
FR Flèche indiquant sens du mouvement
SV Rörelsepil
NL Richtingspijl
ES Flecha de movimiento
IT Freccia di movimento
FI Liikesuuntanuoli
CS Šipka indikující pohyb
DA Bevægelsespil
EL Βέλος κίνησης
HU Mozgatás irányja
PL Strzałka ruchu
NO Bevegelsespil
PT Seta de movimento
RU Движение по стрелке
TR Hareket Oku
ZH 移动方向指示箭头
MS Anak Panah Pergerakan
JA 動きを示す矢印
KO 이동 화살표
TH ลูกศรแสดงการเคลื่อนที่

صحيح AR

خطأ AR

سهم الموقع/المكان AR

سهم اتجاه الحركة AR

Zeichenerklärung
Explanation symbols
Explication des symboles
Symbolförklaring
Legenda
Aclaración de símbolos
Legenda
Piirroksen selitys

Vysvětlení symbolů
Forklaring af symboler
Ερμηνεία συμβόλων
Szimbólummagyarázat
Objasnienie symboli
Symbolforklaring
Símbolos de explicação
Пояснения к символам

Simgelerin açıklamaları
符号说明
Simbol Penjelasan
記号の説明
설명 기호
สัญลักษณ์แสดงค่าอธิบาย
شرح الرموز



DE Achtung
EN Warning
FR Attention
SV Varning
NL Let op
ES Atención
IT Attenzione
FI Huomio
CS Výstraha
DA Advarsel
EL Προειδοποίηση
HU Figyelmeztetés
PL Ostrzeżenie
NO Advarsel
PT Aviso
RU Осторожно!
TR Uyarı
ZH 警告
MS Amaran
JA 警告
KO 경고
TH คำเตือน

تحذير AR



DE Abklemmen
EN Disconnect
FR Déconnecter
SV Koppla los
NL Demonteren
ES Desconectar
IT Staccare
FI Irrota
CS Odpojte/rozpojte
DA Afbryd
EL Αποσύνδεση
HU Szétválasztás
PL Rozłącz
NO Koble fra
PT Desligar
RU Отсоединить
TR Bağlantıyı Kes
ZH 断开连接
MS Tanggalkan
JA 外す
KO 분리
TH ตัดการเชื่อมต่อ

افصل AR



DE Verbinden
EN Connect
FR Connecter
SV Ansult
NL In elkaar
ES Conectar
IT Collegare
FI Yhdistä
CS Připojte/propojte
DA Tilslut
EL Σύνδεση
HU Csatlakoztatás
PL Połącz
NO Koble til
PT Ligar
RU Соединить
TR Bağlan
ZH 连接
MS Sambung
JA 接続
KO 연결
TH เชื่อมต่อ

وصل AR



DE Siehe
EN Look/See
FR Voir
SV Se
NL Kijkken naar
ES Ver
IT Vedere
FI Katso
CS Viz
DA Se
EL Βλέπετε/Βλ.
HU Lásd
PL Zobacz/patrz
NO Se
PT Ver
RU См.
TR Bak/Gör
ZH 查看
MS Lihat
JA 注意/参照
KO 보기
TH มอง/เห็น

انظر AR

Zeichenerklärung
Explanation symbols
Explication des symboles
Symbolförklaring
Legenda
Aclaración de símbolos
Legenda
Piirroksen selitys

Vysvětlení symbolů
Forklaring af symboler
Ερμηνεία συμβόλων
Szimbólummagyarázat
Objasnienie symboli
Symbolforklaring
Símbolos de explicação
Пояснения к символам

Simgelerin açıklamaları
符号说明
Simbol Penjelasan
記号の説明
설명 기호
สัญลักษณ์แสดงค่าอธิบาย
شرح الرموز



DE Masse
EN Ground
FR Terrain
SV Mark
NL Grond
ES Suelo
IT Terra
FI Maa
CS Pozemek
DA Jord
EL Έδαφος
HU Földi
PL Grunt
NO Bakken
PT Terreno
RU Наземный
TR Zemin
ZH 地面
MS Tanah
JA グラウンド
KO 지상
TH พื้น

ارضی **AR**



DE Abblendlicht
EN Low beam
FR Feu de croisement
SV Lågstrålande ljus
NL Dimlicht
ES Luz de cruce
IT Anabbagliante
FI Lähivalo
CS Dálková světla
DA Nærlys
EL Χαμηλή δέσμη
HU Tömpított fény
PL Światło mijania
NO Nærlys
PT Feixe baixo
RU Ближний свет
TR Kısa far
ZH 近光灯
MS Rasuk rendah
JA ロービーム
KO 로우빔
TH ไฟต่ำ

شعاع منخفض **AR**



DE Fernlicht
EN High beam
FR Feu de route
SV Fjärrljus
NL Grootlicht
ES Luz de carretera
IT Luce abbagliante
FI Kaukovalo
CS Dálková světla
DA Fjernlys
EL Μεγάλη δέσμη φωτός
HU Távfény
PL Światło drogowe
NO Fjernlys
PT Feixe alto
RU Дальний свет
TR Uzun far
ZH 远光灯
MS Lampu tinggi
JA ハイビーム
KO 하이빔
TH ไฟสูง

شعاع عالي **AR**



DE Positionslicht
EN Position light
FR Feu de position
SV Positionsljus
NL Positielicht
ES Luz de posición
IT Luce di posizione
FI Seisontavalo
CS Polohové světlo
DA Positionsllys
EL Φωτεινή ένδειξη θέσης
HU Helyzetjelző lámpa
PL Światło pozycyjne
NO Posisjonslys
PT Luz de posição
RU Позиционный свет
TR Pozisyon ışığı
ZH 定位灯
MS Lampu kedudukan
JA ポジションライト
KO 위치 조명
TH ไฟบอกตำแหน่ง

ضوء الموقف **AR**

Zeichenerklärung
Explanation symbols
Explication des symboles
Symbolförklaring
Legenda
Aclaración de símbolos
Legenda
Piirroksen selitys

Vysvětlení symbolů
Forklaring af symboler
Ερμηνεία συμβόλων
Szimbólummagyarázat
Objasnienie symboli
Symbolforklaring
Símbolos de explicação
Пояснения к символам

Simgelerin açıklamaları
符号说明
Simbol Penjelasan
記号の説明
설명 기호
สัญลักษณ์แสดงค่าอธิบาย
شرح الرموز



Cat. 5



DE Blinklicht
EN Direction indicator
FR Feu clignotant
SV Blinkerljus
NL Richtingaanwijzerlicht
ES Luz del indicadode de direccion
IT Direzioneeluzelucatore
FI Vilkku
CS Ukazatel směru
DA Retningsindikator
EL Ένδειξη κατεύθυνσης
HU Irányjelző
PL Wskaźnik kierunku
NO Retningsindikator
PT Indicador de direcção
RU Указатель направления
TR Yön göstergesi
ZH 方向指示器
MS Penunjuk arah
JA 方向指示器
KO 방향 표시기
TH ตัวบ่งชี้ทิศทาง

مؤشر الاتجاه **AR**

DE Seitlicher Fahrtrichtungsanzeiger
EN Side Direction indicator
FR Indicateur de direction latéral
SV Sidoriktningsindikator
NL Zij richtingaanwijzer
ES Indicador de dirección lateral
IT Indicatore di direzione laterale
FI Sivusuunnan merkkivalo
CS Ukazatel bočního směru
DA Sideretningsindikator
EL Πλαϊνή ένδειξη κατεύθυνσης
HU Oldalsó irányjelző
PL Boczny wskaźnik kierunku
NO Sideretningsindikator
PT Indicador de direcção lateral
RU Боковой индикатор направления
TR Yan Yön göstergesi
ZH 側向指示器
MS Penunjuk Arah Sisi
JA 側面方向指示器
KO 측면 방향 표시기
TH ตัวบ่งชี้ทิศทางด้านข้าง

مؤشر الاتجاه الجانبي **AR**

DE Tagfahrlicht
EN Daytime running light
FR Feu de jour
SV Varselljus
NL Dagrijverlichting
ES Luz de conducción diurna
IT Luce di marcia diurna
FI Päiväajovalo
CS Denní svícení
DA Kørelys til dagtimerne
EL Φως ημέρας
HU Nappali menetfény
PL Światła do jazdy dziennej
NO Kjørelys i dagslys
PT Luz diurna continua
RU Дневные ходовые огни
TR Gündüz sürüş farı
ZH 日间行车灯
MS Lampu siang hari
JA デイタイムランニングライト
KO 주간 주행등
TH ไฟวิ่งกลางวัน

الاضواء النهارية **AR**

Lieferumfang
Scope of delivery
Furniture
Leveransomfattning
Leveringsomvang
Alcance de suministro
Contenuto della confezione
Toimituksen sisältö

Rozsah dodávky
Indhold
Εύρος παράδοσης
A csomag tartalma
Elementy zestawu
Leveringsomfang
Volume de fornecimento
Комплект поставки

Teslimat kapsamı
交付範囲
Skop pengantaran
製品に含まれているもの
제공 내용
ชิ้นส่วนที่ให้มา

الأجزاء المُورَدَة

ECE – Essential

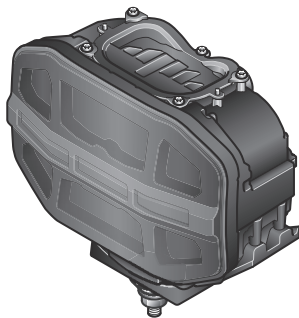

1SF 328 550-031
1SF 328 550-041

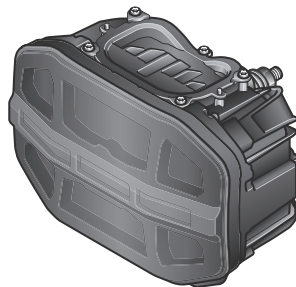

1SF 328 550-011
1SF 328 550-021
1SF 328 550-491
1SF 328 550-501

Lieferumfang
Scope of delivery
Furniture
Leveransomfattning
Leveringsomvang
Alcance de suministro
Contenuto della confezione
Toimituksen sisältö

Rozsah dodávky
Indhold
Εύρος παράδοσης
A csomag tartalma
Elementy zestawu
Leveringsomfang
Volume de fornecimento
Комплект поставки

Teslimat kapsamı
交付范围
Skop pengantaran
製品に含まれているもの
제공 내용
ชิ้นส่วนที่ให้มา

الأجزاء المُوَدَّعة

ECE – Performance

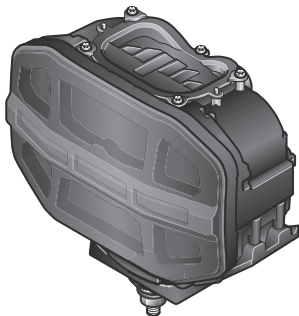

1EF 328 550-151
1EF 328 550-161
1EF 328 550-231
1EF 328 550-241
1LF 328 550-271
1LF 328 550-281
1LF 328 550-351
1LF 328 550-361

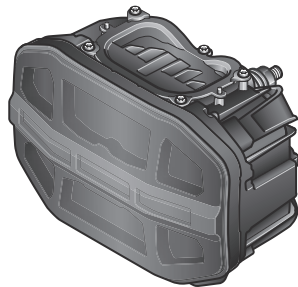

1EF 328 550-131
1EF 328 550-141
1LF 328 550-251
1LF 328 550-261

Lieferumfang
Scope of delivery
Furniture
Leveransomfattning
Leveringsomvang
Alcance de suministro
Contenuto della confezione
Toimituksen sisältö

Rozsah dodávky
Indhold
Εύρος παράδοσης
A csomag tartalma
Elementy zestawu
Leveringsomfang
Volume de fornecimento
Комплект поставки

Teslimat kapsamı
交付範囲
Skop pengantaran
製品に含まれているもの
제공 내용
ชิ้นส่วนที่ให้มา

الأجزاء المُورَدَة

SAE – FMVSS 108

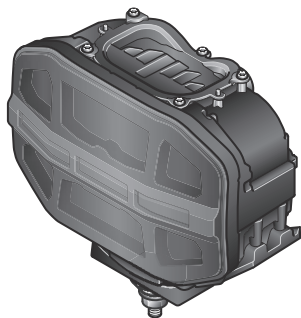

1EF 328 550-391
1EF 328 550-401
1EF 328 550-471
1EF 328 550-481

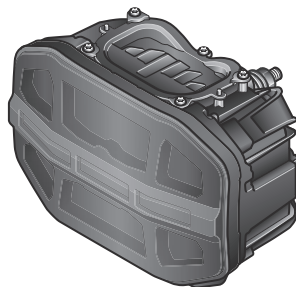

1EF 328 550-371
1EF 328 550-381

Zubehör
Accessories
Accessories
Tillbehör
Toebehoren
Accesorios
Accessori
Lisätarvikkeet

Příslušenství
Tilbehør
Εξαρτήματα
Tartozékok
Akcesoria
Tilbehør
Acessórios
Принадлежности

Aksesuarlar
附件
Aksesori
付属品
액세서리
ชิ้นส่วนเสริม

الملحقات التكميلية



8JD 005 235-801



8JA 201 022-831



4DN 009 492-101
4DM 009 492-001
4DW 009 492-011
4DW 009 492-111

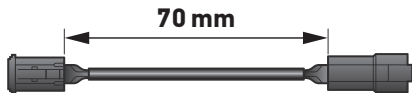

328 135-071



8PE 863 807-XXX

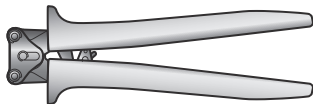

8PE 863 807-XXX



5A

8JS 711 684 - 821

3A

8JS 711 683 - 821

2A

8JS 711 683 - 841

Benötigte Montagewerkzeuge
Installation tools required
Outils de montage requis
Nödvändiga monteringsverktyg
Benodigde montagewerktuigen
Herramientas de montaje necesarias
Attrezzi necessari per il montaggio
Tarvittavat asennustyökalut

Potřebné montážní nástroje
Nødvendigt monteringsværktøj
Απαιτούμενα εργαλεία τοποθέτησης
Szükséges szerelőszerszámok
Wymagane narzędzia montażowe
Nødvendige monteringsverktøy
Ferramentas de instalação necessárias
Необходимые инструменты для установки

Kurulum aletleri gereklidir
所需安装工具
Alat pemasangan yang diperlukan
設置に必要な工具
필요한 설치 도구
เครื่องมือที่จำเป็นในการติดตั้ง
أدوات التركيب المطلوبة



19

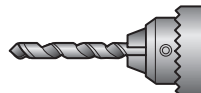

Ø12,5 mm

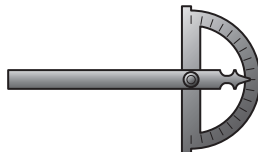
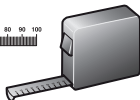
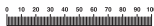
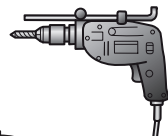

Montage
Mounting
Montage Général
Montering
Montage
Montaje
Montaggio
Asennus

Montáž
Placering
Τοποθέτηση
Szerelés
Mocowanie
Montering
Montagem
Монтаж

Montaj
安装
Pemasangan
取り付け
장착
การติดตั้ง

التركيب

ECE R148



ECE R149

ECE R48



ECE R86

ISO 12509

FMVSS108/
SAE



Max. 400 mm Min. 600 mm Max. 400 mm

Min.
350 mm

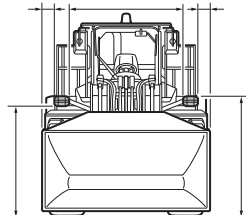

Max.
1200 mm

Max. 400 mm Min. 600 mm Max. 400 mm

Min.
560 mm

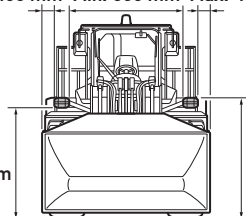

Max.
1100 mm

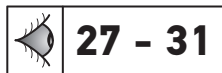
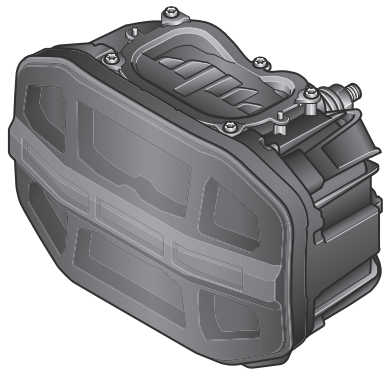
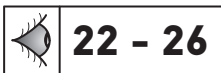

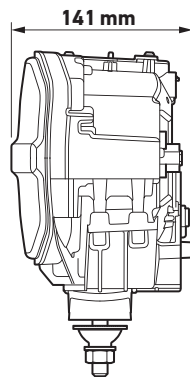
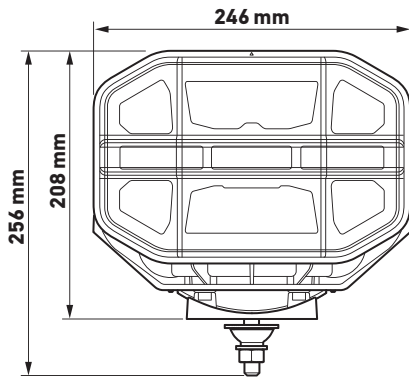
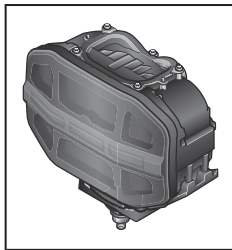

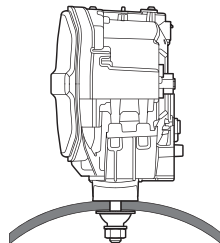
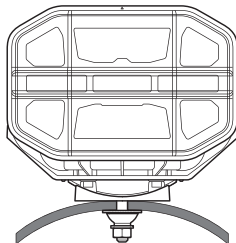
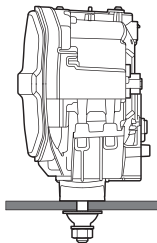
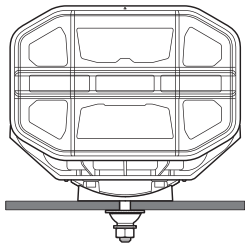
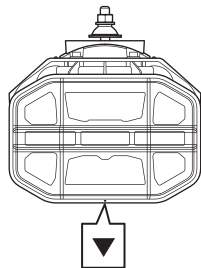
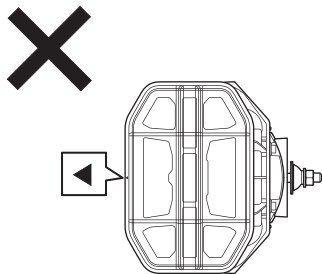
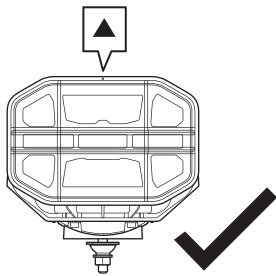

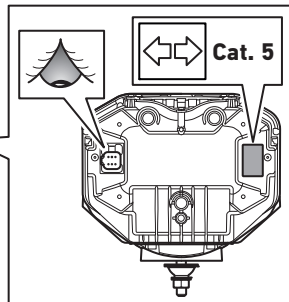
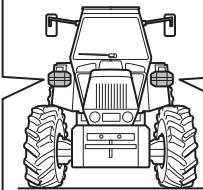
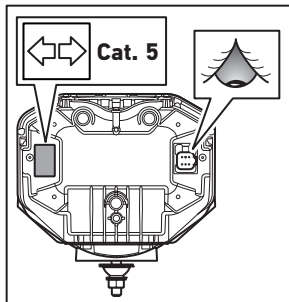
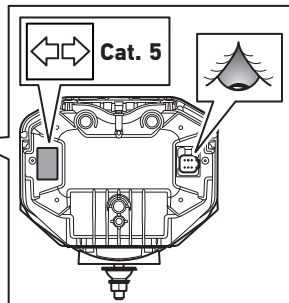
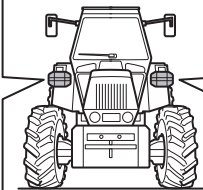
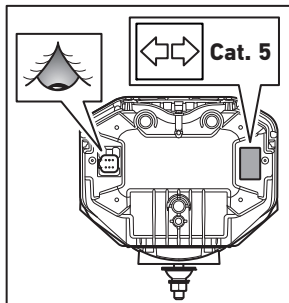

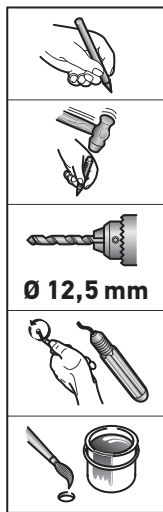
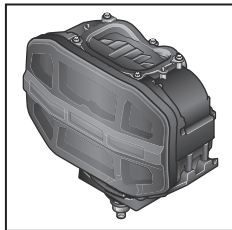

\varnothing 12,5 mm

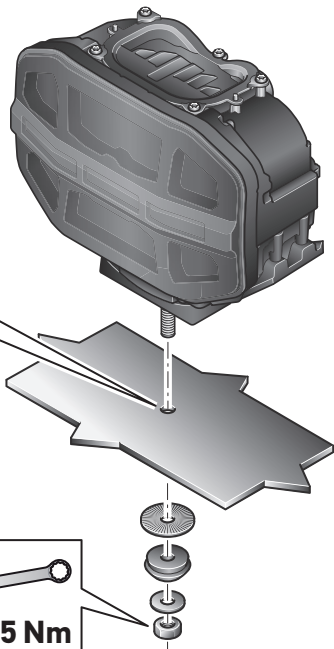
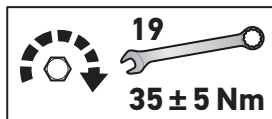

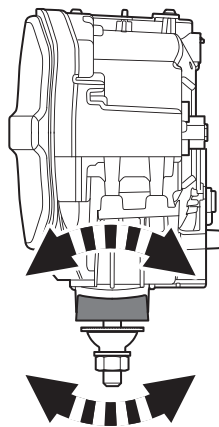
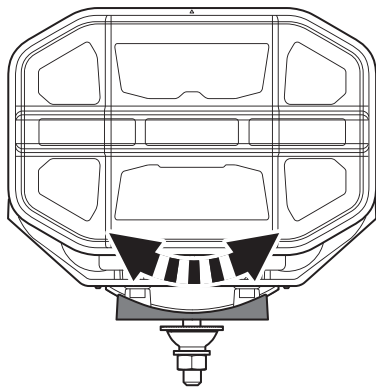
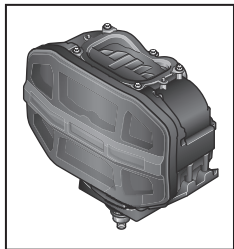

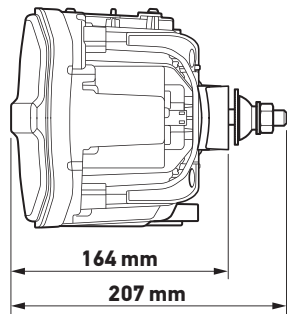
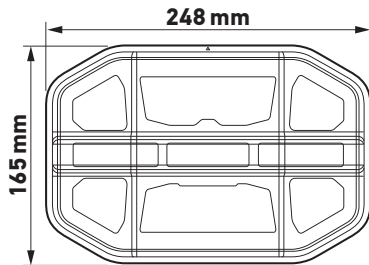
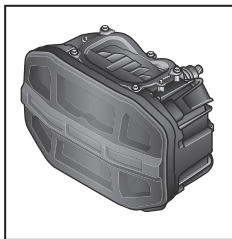

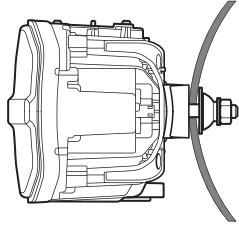
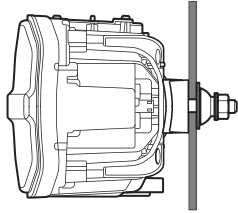
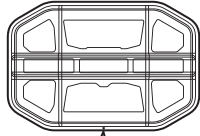
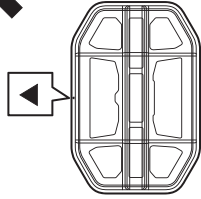
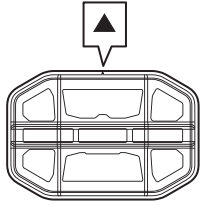

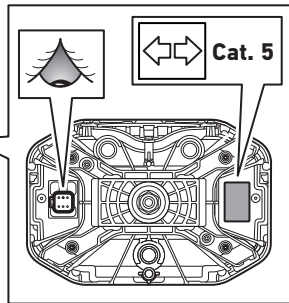
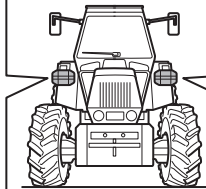
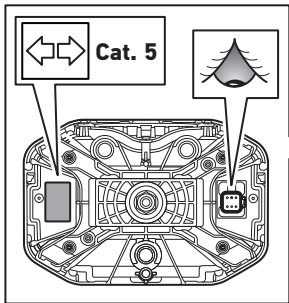
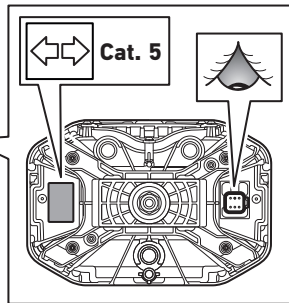
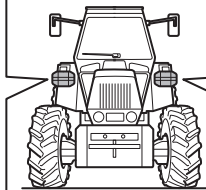
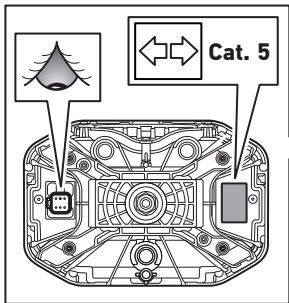

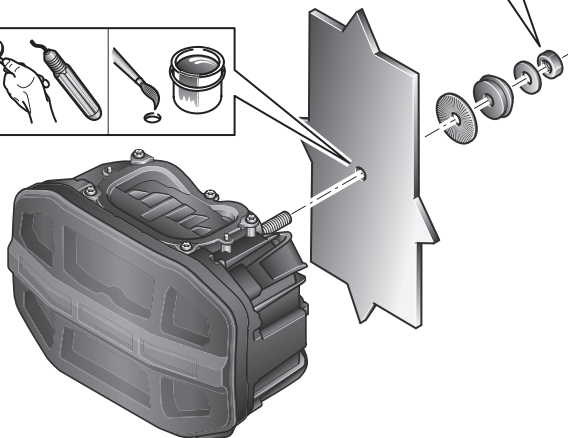
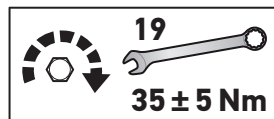
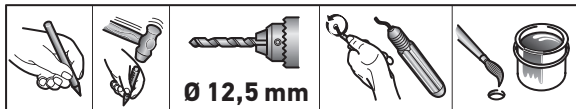

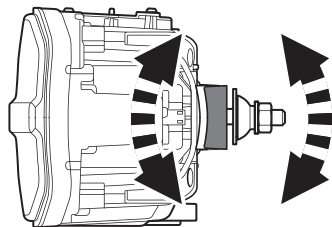
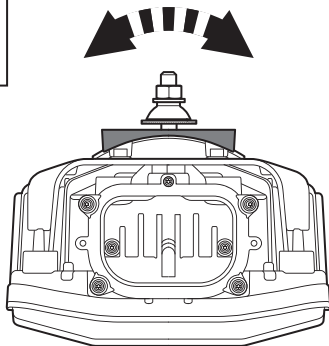
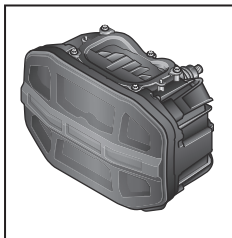

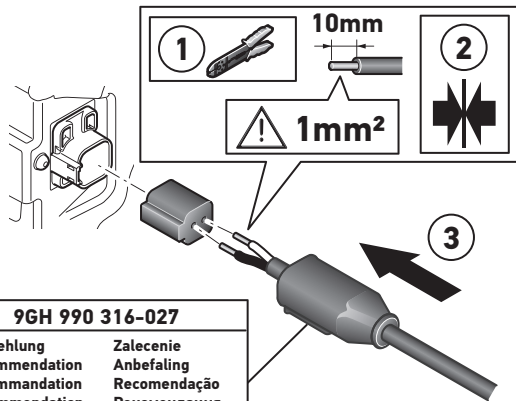
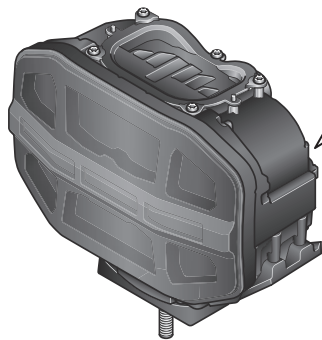

9GH 990 316-027

Empfehlung	Zalecenie
Recommendation	Anbefaling
Recommandation	Recomendação
Rekommendation	Рекомендация
Aanbeveling	Tavsiye
Recomendación	建议
Raccomandazione	Syor
Suositus	推薦
Doporučení	권장 사항
Anbefaling	คำแนะนำ
Σύσταση	توصية
Ajánlás	

Elektrischer Anschluss
 Electrical connection
 Branchement électrique
 Elektrisk anslutning
 Elektrische aansluiting
 Conexión eléctrica
 Collegamento elettrico
 Osaluettelo

Elektrické připojení
 Elektrisk tilslutning
 Ηλεκτρική σύνδεση
 Elektromos csatlakoztatás
 Połączenia elektryczne
 Elektrisk tilkobling
 Ligação eléctrica
 Схема электрических соединений

Elektrik bağlantısı
 电气连接
 Sambungan elektrik
 配線
 전기 연결
 การเชื่อมต่อระบบไฟฟ้า
 الوصلة الكهربائية

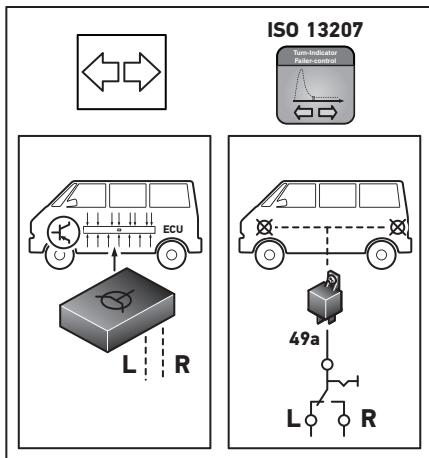
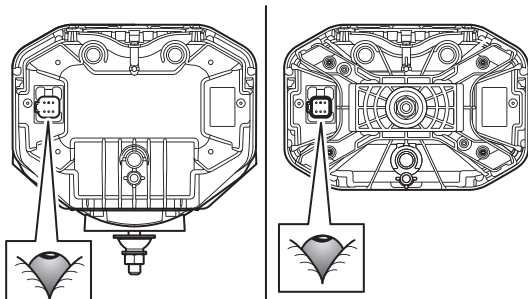
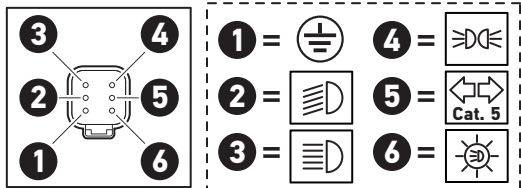

< 800 mm	-0,5% - -2,5%
800 mm < 1000 mm	-1,0% - -3,0%
> 1000 mm	-1,5% - -3,0%

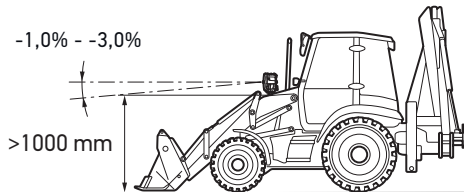
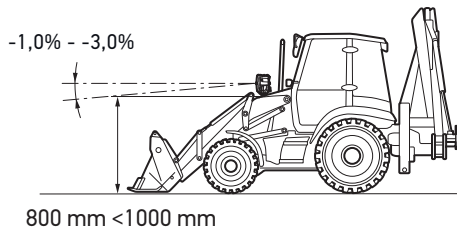
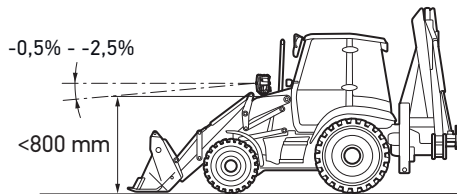
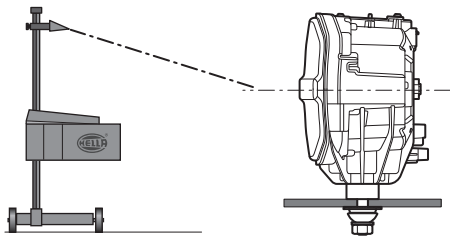

DE Informationstext 36	CS Informační text 44	TR Bilgi Metni 52
EN Information Text 37	DA Informationstekst 45	ZH 信息文本 53
FR Texte d'information 38	EL Ενημερωτικό κείμενο 46	MS Teks Maklumat 54
SV Informationstext 39	HU Információs szöveg 47	JA 説明文 55
NL Informatie tekst 40	PL Tekst informacyjny 48	KO 정보 텍스트 56
ES Texto informativo 41	NO Informasjonstekst 49	TH รายละเอียดการติดตั้ง 57
IT Informazioni 42	PT Texto informativo 50	AR 58 نص المعلومات
FI Ohjetekstit 43	RU Информационный текст 51	

												 Cat.5	
Eingangsspannung (V)	SAE	13,5	28	13,5	28	13,5	28	13,5	28	13,5	28	13,5	28
	ECE-ASYM	13,5	28	13,5	28	13,5	28	13,5	28	13,5	28	13,5	28
	ECE-SYM	13,5	28	13,5	28	13,5	28	13,5	28	13,5	28	13,5	28
Eingangsstrom (A)	SAE	2,124	0,696	1,428	0,488	1,428	0,504	1,08	0,352	0,1344	0,0576	0,078	0,072
	ECE-ASYM	2,04	0,688	1,44	0,488	0,9	0,32	1,068	0,344	0,132	0,056	0,078	0,072
	ECE-SYM	1,3212	0,46	0,708	0,264	0,9	0,32	1,0776	0,3496	0,132	0,0576	0,078	0,072
Stromverbrauch (W)	SAE	25		17		16		12,5		1		2,5	
	ECE-ASYM	25		17		12		12,5		1		2,5	
	ECE-SYM	17		10		12		12,5		1		2,5	
Zulässige Umgebungstemperatur	-40°C - +50°C												
Schutzklasse	IP 6K9K												







Der Betrieb der Leuchte mit Wechselspannung oder getakteter Gleichspannung ist nicht zulässig!

Für die Lichthupen- und Fernlicht- funktion müssen Abblendlicht und Fernlicht zusammen eingeschaltet werden.

Im Zusammenhang mit diesen geringen Leistungen, die sich deutlich von einer Glühlampenversion unterscheiden, kann es beim Betrieb an verschiedenen Zugfahrzeugen zu einer notwendige Anpassung der Peripherie bei der Glühlampenausfallkontrolle kommen.

Beleuchtungsanlage auf einwandfreie Funktion hin prüfen.

Der Einschaltstrom beträgt ~ 50A max@32V pro Funktion für die Dauer von 10 Micro-Sekunden.

												 Cat.5	
Input Voltage (V)	SAE	13,5	28	13,5	28	13,5	28	13,5	28	13,5	28	13,5	28
	ECE-ASYM	13,5	28	13,5	28	13,5	28	13,5	28	13,5	28	13,5	28
	ECE-SYM	13,5	28	13,5	28	13,5	28	13,5	28	13,5	28	13,5	28
Input Current (A)	SAE	2,124	0,696	1,428	0,488	1,428	0,504	1,08	0,352	0,1344	0,0576	0,078	0,072
	ECE-ASYM	2,04	0,688	1,44	0,488	0,9	0,32	1,068	0,344	0,132	0,056	0,078	0,072
	ECE-SYM	1,3212	0,46	0,708	0,264	0,9	0,32	1,0776	0,3496	0,132	0,0576	0,078	0,072
Power Consumption (W)	SAE	25		17		16		12,5		1		2,5	
	ECE-ASYM	25		17		12		12,5		1		2,5	
	ECE-SYM	17		10		12		12,5		1		2,5	
Admissible ambient temperature	-40°C - +50°C												
Class of protection	IP 6K9K												







Operation of the light using alternating voltage or clocked direct voltage is not permitted!

To use the headlight flasher and high beam function, the low and main beam lights must be switched on together.

In conjunction with these low outputs, which differ considerably from a bulb-based version, an adaptation may need to be made to the periphery for the bulb failure check during operation on various towing vehicles.

Check that the lighting system is working perfectly.

In rush current is ~ 50A max@32V per function for 10 Micro-Seconds time duration.

												 Cat.5	
Tension d'entrée (V)	SAE	13,5	28	13,5	28	13,5	28	13,5	28	13,5	28	13,5	28
	ECE-ASYM	13,5	28	13,5	28	13,5	28	13,5	28	13,5	28	13,5	28
	ECE-SYM	13,5	28	13,5	28	13,5	28	13,5	28	13,5	28	13,5	28
Courant d'entrée (A)	SAE	2,124	0,696	1,428	0,488	1,428	0,504	1,08	0,352	0,1344	0,0576	0,078	0,072
	ECE-ASYM	2,04	0,688	1,44	0,488	0,9	0,32	1,068	0,344	0,132	0,056	0,078	0,072
	ECE-SYM	1,3212	0,46	0,708	0,264	0,9	0,32	1,0776	0,3496	0,132	0,0576	0,078	0,072
Consommation électrique (W)	SAE	25		17		16		12,5		1		2,5	
	ECE-ASYM	25		17		12		12,5		1		2,5	
	ECE-SYM	17		10		12		12,5		1		2,5	
Température ambiante admissible	-40°C - +50°C												
Classe de protection	IP 6K9K												

Le fonctionnement du feu avec une tension alternative ou une tension continue cadencée n'est pas admis!

Pour la fonction appel lumineux et feux de route, le feu de croisement et le feu de route doivent être allumés ensemble.

En raison de la différence significative de charge sur le système par comparaison avec les ampoules traditionnelles, certains véhicules tracteurs peuvent requérir une adaptation spécifique du dispositif de contrôle des pannes.

Contrôler le bon fonctionnement de l'installation d'éclairage.

Le courant d'appel est de ~ 50A max@32V par fonction pour une durée de 10 microsecondes.

												Cat.5	
Ingångsspänning (V)	SAE	13,5	28	13,5	28	13,5	28	13,5	28	13,5	28	13,5	28
	ECE-ASYM	13,5	28	13,5	28	13,5	28	13,5	28	13,5	28	13,5	28
	ECE-SYM	13,5	28	13,5	28	13,5	28	13,5	28	13,5	28	13,5	28
Ingångsström (A)	SAE	2,124	0,696	1,428	0,488	1,428	0,504	1,08	0,352	0,1344	0,0576	0,078	0,072
	ECE-ASYM	2,04	0,688	1,44	0,488	0,9	0,32	1,068	0,344	0,132	0,056	0,078	0,072
	ECE-SYM	1,3212	0,46	0,708	0,264	0,9	0,32	1,0776	0,3496	0,132	0,0576	0,078	0,072
Ström- förbrukning (W)	SAE	25		17		16		12,5		1		2,5	
	ECE-ASYM	25		17		12		12,5		1		2,5	
	ECE-SYM	17		10		12		12,5		1		2,5	
Tillåten omgivnings-temperatur	-40°C - +50°C												
Skyddsklass	IP 6K9K												







Lampan får inte användas med växelspanning eller taktad likspanning!

För att ljusstuta ska fungera tillsammans med helljus måste halv- och helljus vara inkopplade samtidigt.

I samband med de här låga effekterna, vilka skiljer sig avsevärt från en glödlampsversion, kan det vid användningen på olika dragfordon bli nödvändigt att anpassa periferin vid kontrollen av trasiga glödlampor.

Kontrollera att ljussystemet fungerar felfritt.

Strömmen vid rusning är ~ 50A max@32V per funktion under 10 mikrosekunder.

												 Cat.5	
Ingangsspanning (V)	SAE	13,5	28	13,5	28	13,5	28	13,5	28	13,5	28	13,5	28
	ECE-ASYM	13,5	28	13,5	28	13,5	28	13,5	28	13,5	28	13,5	28
	ECE-SYM	13,5	28	13,5	28	13,5	28	13,5	28	13,5	28	13,5	28
Ingangsstroom (A)	SAE	2,124	0,696	1,428	0,488	1,428	0,504	1,08	0,352	0,1344	0,0576	0,078	0,072
	ECE-ASYM	2,04	0,688	1,44	0,488	0,9	0,32	1,068	0,344	0,132	0,056	0,078	0,072
	ECE-SYM	1,3212	0,46	0,708	0,264	0,9	0,32	1,0776	0,3496	0,132	0,0576	0,078	0,072
Stroomverbruik (W)	SAE	25		17		16		12,5		1		2,5	
	ECE-ASYM	25		17		12		12,5		1		2,5	
	ECE-SYM	17		10		12		12,5		1		2,5	
Toegestane omgevings-temperatuur	-40°C - +50°C												
Beschermklasse	IP 6K9K												

Het gebruik van de lamp met wisselspanning of getacte gelijkspanning is niet toegestaan!

Voor de optische alarmsignaal- en grootlichtfuncties moeten dimlicht en grootlicht beide worden ingeschakeld.

In verband met deze geringe vermogenswaarden, die zich duidelijk onderscheiden van die van gloeilampen, kan bij gebruik op verschillende trucks een aanpassing van de periferie bij de controle van de lampen op uitval nodig zijn.

Controleer of de verlichting goed functioneert.

De piekstroom is ~ 50A max@32V per functie voor een tijdsduur van 10 microseconden.

												 Cat.5	
Tensión de entrada (V)	SAE	13,5	28	13,5	28	13,5	28	13,5	28	13,5	28	13,5	28
	ECE-ASYM	13,5	28	13,5	28	13,5	28	13,5	28	13,5	28	13,5	28
	ECE-SYM	13,5	28	13,5	28	13,5	28	13,5	28	13,5	28	13,5	28
Corriente de entrada (A)	SAE	2,124	0,696	1,428	0,488	1,428	0,504	1,08	0,352	0,1344	0,0576	0,078	0,072
	ECE-ASYM	2,04	0,688	1,44	0,488	0,9	0,32	1,068	0,344	0,132	0,056	0,078	0,072
	ECE-SYM	1,3212	0,46	0,708	0,264	0,9	0,32	1,0776	0,3496	0,132	0,0576	0,078	0,072
Consumo de energía (W)	SAE	25		17		16		12,5		1		2,5	
	ECE-ASYM	25		17		12		12,5		1		2,5	
	ECE-SYM	17		10		12		12,5		1		2,5	
Temperatura ambiente admisible	-40°C - +50°C												
Clase de protección	IP 6K9K												





¡No es admisible el funcionamiento de las luces con corriente alterna o corriente continua sincronizada!

Para la función de luz de carretera y hacer una señal con los faros, deberán encenderse a la vez las luces de cruce y carretera.

En relación con estas bajas prestaciones, que se diferencian claramente de una versión de bombilla, puede resultar necesario durante el funcionamiento en distintos vehículos tractores adaptar la periferia durante el control del fallo de bombillas.

Comprobar que el sistema de iluminación funciona impecablemente. Check that the lighting system is working perfectly.

La corriente de entrada es de ~ 50A máx@32V por función para una duración de 10 microsegundos.

												Cat.5	
Tensione di ingresso (V)	SAE	13,5	28	13,5	28	13,5	28	13,5	28	13,5	28	13,5	28
	ECE-ASYM	13,5	28	13,5	28	13,5	28	13,5	28	13,5	28	13,5	28
	ECE-SYM	13,5	28	13,5	28	13,5	28	13,5	28	13,5	28	13,5	28
Corrente di ingresso (A)	SAE	2,124	0,696	1,428	0,488	1,428	0,504	1,08	0,352	0,1344	0,0576	0,078	0,072
	ECE-ASYM	2,04	0,688	1,44	0,488	0,9	0,32	1,068	0,344	0,132	0,056	0,078	0,072
	ECE-SYM	1,3212	0,46	0,708	0,264	0,9	0,32	1,0776	0,3496	0,132	0,0576	0,078	0,072
Consumo di energia (W)	SAE	25		17		16		12,5		1		2,5	
	ECE-ASYM	25		17		12		12,5		1		2,5	
	ECE-SYM	17		10		12		12,5		1		2,5	
Temperatura ambiente ammessa	-40°C - +50°C												
Categoria di protezione	IP 6K9K												

Non è consentito attivare i fanali con tensione alternata o tensione continua ciclica!

Per le funzioni dispositivo segnalazione ottica e proiettori abbaglianti, le luci anabbaglianti e abbaglianti devono essere attivate insieme.

A causa della bassa potenza, nettamente inferiore a quella della versione a lampadina, in caso di utilizzo su diverse motrici può essere necessario un adattamento del sistema periferico con il controllo dei guasti delle lampadine.

Controllare la perfetta funzionalità dell'impianto di illuminazione.

La corrente di punta è di ~ 50A max@32V per funzione per una durata di 10 micro-secondi.

												 Cat.5	
Tulojännite (V)	SAE	13,5	28	13,5	28	13,5	28	13,5	28	13,5	28	13,5	28
	ECE-ASYM	13,5	28	13,5	28	13,5	28	13,5	28	13,5	28	13,5	28
	ECE-SYM	13,5	28	13,5	28	13,5	28	13,5	28	13,5	28	13,5	28
Tulovirta (A)	SAE	2,124	0,696	1,428	0,488	1,428	0,504	1,08	0,352	0,1344	0,0576	0,078	0,072
	ECE-ASYM	2,04	0,688	1,44	0,488	0,9	0,32	1,068	0,344	0,132	0,056	0,078	0,072
	ECE-SYM	1,3212	0,46	0,708	0,264	0,9	0,32	1,0776	0,3496	0,132	0,0576	0,078	0,072
Virrankulutus (W)	SAE	25		17		16		12,5		1		2,5	
	ECE-ASYM	25		17		12		12,5		1		2,5	
	ECE-SYM	17		10		12		12,5		1		2,5	
Sallittu ympäristö- lämpötila	-40°C - +50°C												
Kotelointiluokka	IP 6K9K												

Valoa ei saa käyttää vaihtojännitteellä eikä tahdistetulla tasajännitteellä!

Kaukovalovilkkuja ja kaukovalotoimintoa varten lähi- ja kaukovalot on kytkettävä samanaikaisesti päälle.

Näiden huomattavasti hehkulamppuveriosista poikkeavien, alhaisten tehojen yhteydessä erilaisissa vetoajoneuvoissa käytettäessä saatetaan hehku-
lampun häiriövalvonnan oheislaitteita joutua muokkaamaan.

Tarkasta valaistusjärjestelmän toiminta.

Ruuhkavirta on ~ 50A max @ 32V per toiminto 10 mikrosekunnin ajan.

												 Cat.5	
Vstupní napětí (V)	SAE	13,5	28	13,5	28	13,5	28	13,5	28	13,5	28	13,5	28
	ECE-ASYM	13,5	28	13,5	28	13,5	28	13,5	28	13,5	28	13,5	28
	ECE-SYM	13,5	28	13,5	28	13,5	28	13,5	28	13,5	28	13,5	28
Vstupní proud (A)	SAE	2,124	0,696	1,428	0,488	1,428	0,504	1,08	0,352	0,1344	0,0576	0,078	0,072
	ECE-ASYM	2,04	0,688	1,44	0,488	0,9	0,32	1,068	0,344	0,132	0,056	0,078	0,072
	ECE-SYM	1,3212	0,46	0,708	0,264	0,9	0,32	1,0776	0,3496	0,132	0,0576	0,078	0,072
Spotřeba energie (W)	SAE	25		17		16		12,5		1		2,5	
	ECE-ASYM	25		17		12		12,5		1		2,5	
	ECE-SYM	17		10		12		12,5		1		2,5	
Maximální povolená teplota okolí	-40°C - +50°C												
Stupeň krytí	IP 6K9K												

Provoz světla se střídavým nebo taktovaným stejnosměrným napětím není povolen!

Pro použití funkce blikáče dálkových světel a dálkových světel musí být současně zapnuta potkávací a dálková světla.

Ve spojení s těmito nízkými výkony, které se výrazně liší od verze se žárovkou, může být nutné provést úpravu obvodu pro kontrolu poruchy žárovky při provozu na různých tažných vozidlech.

Zkontrolujte, zda systém osvětlení funguje bezvadně.

Ve špičce je proud ~ 50A max@32V na funkci po dobu 10 mikrosekund.

												 Cat.5	
Indgangsspænding (V)	SAE	13,5	28	13,5	28	13,5	28	13,5	28	13,5	28	13,5	28
	ECE-ASYM	13,5	28	13,5	28	13,5	28	13,5	28	13,5	28	13,5	28
	ECE-SYM	13,5	28	13,5	28	13,5	28	13,5	28	13,5	28	13,5	28
Indgangsstrøm (A)	SAE	2,124	0,696	1,428	0,488	1,428	0,504	1,08	0,352	0,1344	0,0576	0,078	0,072
	ECE-ASYM	2,04	0,688	1,44	0,488	0,9	0,32	1,068	0,344	0,132	0,056	0,078	0,072
	ECE-SYM	1,3212	0,46	0,708	0,264	0,9	0,32	1,0776	0,3496	0,132	0,0576	0,078	0,072
Strømforbrug (W)	SAE	25		17		16		12,5		1		2,5	
	ECE-ASYM	25		17		12		12,5		1		2,5	
	ECE-SYM	17		10		12		12,5		1		2,5	
Tilladt omgivelses-temperatur	-40°C - +50°C												
Beskyttelsesklasse	IP 6K9K												

Drift af lygten med vekselspænding eller taktet jævnspænding er ikke tilladt!

For at bruge lygteblink- og fjernlysfunktionen skal nær- og fjernlyset være tændt sammen.

I forbindelse med disse lave udgange, som adskiller sig betydeligt fra en pærebaseret version, kan det være nødvendigt at foretage en tilpasning af periferien til kontrol af pæresvigt under drift på forskellige trækkende køretøjer.

Kontrollér, at belsningssystemet fungerer perfekt.

Rush-strømmen er ~ 50A max@32V pr. funktion i 10 mikrosekunders varighed.

												Cat.5	
Τάση εισόδου (V)	SAE	13,5	28	13,5	28	13,5	28	13,5	28	13,5	28	13,5	28
	ECE-ASYM	13,5	28	13,5	28	13,5	28	13,5	28	13,5	28	13,5	28
	ECE-SYM	13,5	28	13,5	28	13,5	28	13,5	28	13,5	28	13,5	28
Ρεύμα εισόδου (A)	SAE	2,124	0,696	1,428	0,488	1,428	0,504	1,08	0,352	0,1344	0,0576	0,078	0,072
	ECE-ASYM	2,04	0,688	1,44	0,488	0,9	0,32	1,068	0,344	0,132	0,056	0,078	0,072
	ECE-SYM	1,3212	0,46	0,708	0,264	0,9	0,32	1,0776	0,3496	0,132	0,0576	0,078	0,072
Κατανάλωση ενέργειας (W)	SAE	25		17		16		12,5		1		2,5	
	ECE-ASYM	25		17		12		12,5		1		2,5	
	ECE-SYM	17		10		12		12,5		1		2,5	
Επιτρεπτή θερμοκρασία περιβάλλοντος	-40°C - +50°C												
Κατηγορία προστασίας	IP 6K9K												

Δεν επιτρέπεται η λειτουργία της λυχνίας με εναλλασσόμενη τάση ή με χρονισμένη συνεχή τάση!

Για να χρησιμοποιήσετε τη λειτουργία φλας προβολέων και μεγάλης σκάλας, τα φώτα χαμηλής και μεγάλης σκάλας πρέπει να είναι ενεργοποιημένα μαζί. Σε συνδυασμό με αυτές τις χαμηλές εξόδους, οι οποίες διαφέρουν σημαντικά από μια έκδοση με λαμπτήρα, ενδέχεται να χρειαστεί να γίνει προσαρμογή στην περιφέρεια για τον έλεγχο αστοχίας του λαμπτήρα κατά τη λειτουργία σε διάφορα ρυμουλκούμενα οχήματα.

Ελέγξτε ότι το σύστημα φωτισμού λειτουργεί άψογα.

Το ρεύμα βιασύνης είναι ~ 50A max@32V ανά λειτουργία για χρονική διάρκεια 10 μικροδευτερολέπτων.

												Cat.5	
Bemeneti feszültség (V)	SAE	13,5	28	13,5	28	13,5	28	13,5	28	13,5	28	13,5	28
	ECE-ASYM	13,5	28	13,5	28	13,5	28	13,5	28	13,5	28	13,5	28
	ECE-SYM	13,5	28	13,5	28	13,5	28	13,5	28	13,5	28	13,5	28
Bemeneti áram (A)	SAE	2,124	0,696	1,428	0,488	1,428	0,504	1,08	0,352	0,1344	0,0576	0,078	0,072
	ECE-ASYM	2,04	0,688	1,44	0,488	0,9	0,32	1,068	0,344	0,132	0,056	0,078	0,072
	ECE-SYM	1,3212	0,46	0,708	0,264	0,9	0,32	1,0776	0,3496	0,132	0,0576	0,078	0,072
Energiafogyasztás (W)	SAE	25		17		16		12,5		1		2,5	
	ECE-ASYM	25		17		12		12,5		1		2,5	
	ECE-SYM	17		10		12		12,5		1		2,5	
Megengedett környezeti hőmérséklet	-40°C - +50°C												
Védettség	IP 6K9K												

A lámpa működtetése váltakozó feszültséggel vagy órajeles egyenfeszültséggel nem megengedett!

A fényszóró villogó és távolsági fényszóró funkció használatához a tompított és a távolsági fényt együtt kell bekapcsolni.

Ezekkel a kis kimenetekkel kapcsolatban, amelyek jelentősen eltérnek az izzó alapú változattól, a különböző vontatójárműveken történő üzemeltetés során az izzó meghibásodásának ellenőrzéséhez a periférián esetleg alkalmazkodni kell.

Ellenőrizze, hogy a világítási rendszer tökéletesen működik-e.

A rohanó áram ~ 50A max@32V funkcióként 10 mikroszekundum időtartamra.

												 Cat.5	
Napięcie wejściowe (V)	SAE	13,5	28	13,5	28	13,5	28	13,5	28	13,5	28	13,5	28
	ECE-ASYM	13,5	28	13,5	28	13,5	28	13,5	28	13,5	28	13,5	28
	ECE-SYM	13,5	28	13,5	28	13,5	28	13,5	28	13,5	28	13,5	28
Prąd wejściowy (A)	SAE	2,124	0,696	1,428	0,488	1,428	0,504	1,08	0,352	0,1344	0,0576	0,078	0,072
	ECE-ASYM	2,04	0,688	1,44	0,488	0,9	0,32	1,068	0,344	0,132	0,056	0,078	0,072
	ECE-SYM	1,3212	0,46	0,708	0,264	0,9	0,32	1,0776	0,3496	0,132	0,0576	0,078	0,072
Zużycie energii (W)	SAE	25		17		16		12,5		1		2,5	
	ECE-ASYM	25		17		12		12,5		1		2,5	
	ECE-SYM	17		10		12		12,5		1		2,5	
Dopuszczalna temperatura otoczenia	-40°C - +50°C												
Stopień ochrony	IP 6K9K												

Używanie świateł zasilanych napięciem zmiennym lub stałym jest niedozwolone!

Aby korzystać z funkcji migacza reflektorów i świateł drogowych, światła mijania i drogowe muszą być włączone razem.

W połączeniu z tymi niskimi wyjściami, które znacznie różnią się od wersji opartej na żarówkach, może być konieczne dostosowanie obwodu do kontroli awarii żarówki podczas pracy na różnych pojazdach holowniczych.

Należy sprawdzić, czy system oświetlenia działa bez zarzutu.

Prąd rozruchowy wynosi ~ 50 A maks. przy 32 V na funkcję przez 10 mikrosekund.

NO TEKNISKE DATA

												 Cat.5	
Inngangsspenning (V)	SAE	13,5	28	13,5	28	13,5	28	13,5	28	13,5	28	13,5	28
	ECE-ASYM	13,5	28	13,5	28	13,5	28	13,5	28	13,5	28	13,5	28
	ECE-SYM	13,5	28	13,5	28	13,5	28	13,5	28	13,5	28	13,5	28
Inngangsstrøm (A)	SAE	2,124	0,696	1,428	0,488	1,428	0,504	1,08	0,352	0,1344	0,0576	0,078	0,072
	ECE-ASYM	2,04	0,688	1,44	0,488	0,9	0,32	1,068	0,344	0,132	0,056	0,078	0,072
	ECE-SYM	1,3212	0,46	0,708	0,264	0,9	0,32	1,0776	0,3496	0,132	0,0576	0,078	0,072
Strømforbruk (W)	SAE	25		17		16		12,5		1		2,5	
	ECE-ASYM	25		17		12		12,5		1		2,5	
	ECE-SYM	17		10		12		12,5		1		2,5	
Godkjent temperatur i omgivelsene	-40°C - +50°C												
Kapslingsklasse	IP 6K9K												

Det er ikke tillatt å bruke lyset med vekselspenning eller taktet likespenning!

For å bruke blinklys- og fjernlysfunksjonen må nær- og fjernlyset slås på samtidig.

I forbindelse med disse lave effektene, som skiller seg betydelig fra en pærebasert versjon, kan det være nødvendig å foreta en tilpasning i periferien for kontroll av pærefeil ved bruk på ulike trekkvogner.

Kontroller at belysningsystemet fungerer perfekt.

Rushstrømmen er ~ 50A max@32V per funksjon i 10 mikrosekunder.

												 Cat.5	
Tensão de entrada (V)	SAE	13,5	28	13,5	28	13,5	28	13,5	28	13,5	28	13,5	28
	ECE-ASYM	13,5	28	13,5	28	13,5	28	13,5	28	13,5	28	13,5	28
	ECE-SYM	13,5	28	13,5	28	13,5	28	13,5	28	13,5	28	13,5	28
Corrente de entrada (A)	SAE	2,124	0,696	1,428	0,488	1,428	0,504	1,08	0,352	0,1344	0,0576	0,078	0,072
	ECE-ASYM	2,04	0,688	1,44	0,488	0,9	0,32	1,068	0,344	0,132	0,056	0,078	0,072
	ECE-SYM	1,3212	0,46	0,708	0,264	0,9	0,32	1,0776	0,3496	0,132	0,0576	0,078	0,072
Consumo de energia (W)	SAE	25		17		16		12,5		1		2,5	
	ECE-ASYM	25		17		12		12,5		1		2,5	
	ECE-SYM	17		10		12		12,5		1		2,5	
Temperatura ambiente admissível	-40°C - +50°C												
Classe de proteção	IP 6K9K												

Não é permitido o funcionamento da luz com tensão alternada ou tensão contínua com relógio!

Para utilizar o pisca-pisca dos faróis e a função de máximos, as luzes de médios e de máximos devem ser ligadas em simultâneo.

Em ligação com estas saídas baixas, que diferem consideravelmente de uma versão com lâmpadas, pode ser necessário efetuar uma adaptação na periferia para o controlo da falha das lâmpadas durante o funcionamento em vários veículos de reboque.

Verificar se o sistema de iluminação está a funcionar perfeitamente.

A corrente de pico é de ~ 50A max@32V por função durante 10 micro-segundos.

												Cat.5	
Входное напряжение (V)	SAE	13,5	28	13,5	28	13,5	28	13,5	28	13,5	28	13,5	28
	ECE-ASYM	13,5	28	13,5	28	13,5	28	13,5	28	13,5	28	13,5	28
	ECE-SYM	13,5	28	13,5	28	13,5	28	13,5	28	13,5	28	13,5	28
Входной ток (A)	SAE	2,124	0,696	1,428	0,488	1,428	0,504	1,08	0,352	0,1344	0,0576	0,078	0,072
	ECE-ASYM	2,04	0,688	1,44	0,488	0,9	0,32	1,068	0,344	0,132	0,056	0,078	0,072
	ECE-SYM	1,3212	0,46	0,708	0,264	0,9	0,32	1,0776	0,3496	0,132	0,0576	0,078	0,072
Потребляемая мощность (W)	SAE	25		17		16		12,5		1		2,5	
	ECE-ASYM	25		17		12		12,5		1		2,5	
	ECE-SYM	17		10		12		12,5		1		2,5	
Допустимая температура окружающей среды	-40°C - +50°C												
Класс защиты	IP 6K9K												

Эксплуатация фонаря с использованием переменного или тактового постоянного напряжения не допускается!

Для использования функции мигания фарами и дальнего света необходимо одновременно включить фары ближнего и дальнего света.

В связи с тем, что лампы ближнего света значительно отличаются от ламп дальнего света, при эксплуатации на различных буксировочных средствах может потребоваться адаптация для проверки выхода из строя ламп.

Убедитесь, что система освещения работает безупречно.

Ток в режиме пик составляет ~ 50A max@32V на каждую функцию в течение 10 микросекунд.

												Cat.5	
Giriş Gerilimi (V)	SAE	13,5	28	13,5	28	13,5	28	13,5	28	13,5	28	13,5	28
	ECE-ASYM	13,5	28	13,5	28	13,5	28	13,5	28	13,5	28	13,5	28
	ECE-SYM	13,5	28	13,5	28	13,5	28	13,5	28	13,5	28	13,5	28
Giriş Akımı (A)	SAE	2,124	0,696	1,428	0,488	1,428	0,504	1,08	0,352	0,1344	0,0576	0,078	0,072
	ECE-ASYM	2,04	0,688	1,44	0,488	0,9	0,32	1,068	0,344	0,132	0,056	0,078	0,072
	ECE-SYM	1,3212	0,46	0,708	0,264	0,9	0,32	1,0776	0,3496	0,132	0,0576	0,078	0,072
Güç Tüketimi (W)	SAE	25		17		16		12,5		1		2,5	
	ECE-ASYM	25		17		12		12,5		1		2,5	
	ECE-SYM	17		10		12		12,5		1		2,5	
İzin verilen ortam sıcaklığı	-40°C - +50°C												
Koruma sınıfı	IP 6K9K												





İşığın alternatif gerilim veya saatli doğru gerilim kullanılarak çalıştırılmasına izin verilmez!

Far flaşörü ve uzun far fonksiyonunu kullanmak için kısa ve uzun farlar birlikte açılmalıdır.

Ampul tabanlı bir versiyondan önemli ölçüde farklı olan bu düşük çıkışlarla bağlantılı olarak, çeşitli çekici araçlarda çalışma sırasında ampul arızası kontrolü için çevreye bir uyarılama yapılması gerekebilir.

Aydınlatma sisteminin mükemmel çalıştığını kontrol edin.

Acele akım, 10 Mikro-Saniye zaman süresi için fonksiyon başına ~ 50A maks @ 32V'dir.

												Cat.5	
输入电压 (V)	SAE	13,5	28	13,5	28	13,5	28	13,5	28	13,5	28	13,5	28
	ECE-ASYM	13,5	28	13,5	28	13,5	28	13,5	28	13,5	28	13,5	28
	ECE-SYM	13,5	28	13,5	28	13,5	28	13,5	28	13,5	28	13,5	28
输入电流 (A)	SAE	2,124	0,696	1,428	0,488	1,428	0,504	1,08	0,352	0,1344	0,0576	0,078	0,072
	ECE-ASYM	2,04	0,688	1,44	0,488	0,9	0,32	1,068	0,344	0,132	0,056	0,078	0,072
	ECE-SYM	1,3212	0,46	0,708	0,264	0,9	0,32	1,0776	0,3496	0,132	0,0576	0,078	0,072
消耗功率 (W)	SAE	25		17		16		12,5		1		2,5	
	ECE-ASYM	25		17		12		12,5		1		2,5	
	ECE-SYM	17		10		12		12,5		1		2,5	
允许环境温度	-40°C - +50°C												
防护等级	IP 6K9K												







不允许使用交流电压或时钟直流电压操作车灯！

要使用大灯闪光器和远光灯功能，必须同时打开近光灯和主远光灯。

由于这些低输出功率与灯泡型有很大不同，在各种拖车上运行时，可能需要对外围进行调整，以便检查灯泡故障。

检查照明系统是否工作正常。

每个功能的急流最大电流为 ~ 50A@32V，持续时间为 10 微秒。

												 Cat.5	
Voltan Masukan (V)	SAE	13,5	28	13,5	28	13,5	28	13,5	28	13,5	28	13,5	28
	ECE-ASYM	13,5	28	13,5	28	13,5	28	13,5	28	13,5	28	13,5	28
	ECE-SYM	13,5	28	13,5	28	13,5	28	13,5	28	13,5	28	13,5	28
Input Arus (A)	SAE	2,124	0,696	1,428	0,488	1,428	0,504	1,08	0,352	0,1344	0,0576	0,078	0,072
	ECE-ASYM	2,04	0,688	1,44	0,488	0,9	0,32	1,068	0,344	0,132	0,056	0,078	0,072
	ECE-SYM	1,3212	0,46	0,708	0,264	0,9	0,32	1,0776	0,3496	0,132	0,0576	0,078	0,072
Penggunaan kuasa (W)	SAE	25		17		16		12,5		1		2,5	
	ECE-ASYM	25		17		12		12,5		1		2,5	
	ECE-SYM	17		10		12		12,5		1		2,5	
Suhu ambient boleh terima	-40°C - +50°C												
Kelas perlindungan	IP 6K9K												

Pengendalian lampu menggunakan voltan ulang-alik atau voltan terus jam adalah tidak dibenarkan!

Untuk menggunakan penyar lampu depan dan fungsi pancaran tinggi, lampu pancaran rendah dan utama mesti dihidupkan bersama-sama.

Bersempena dengan output rendah ini, yang jauh berbeza daripada versi berasaskan mentol, penyesuaian mungkin perlu dibuat pada pinggir untuk pemeriksaan kegagalan mentol semasa operasi pada pelbagai kenderaan menunda.

Periksa sama ada sistem pencahayaan berfungsi dengan sempurna.

Arus tergesa-gesa ialah ~ 50A maks@32V setiap fungsi untuk tempoh masa 10 Mikro-saat.

												 Cat.5	
入力電圧 (V)	SAE	13,5	28	13,5	28	13,5	28	13,5	28	13,5	28	13,5	28
	ECE-ASYM	13,5	28	13,5	28	13,5	28	13,5	28	13,5	28	13,5	28
	ECE-SYM	13,5	28	13,5	28	13,5	28	13,5	28	13,5	28	13,5	28
入力電流 (A)	SAE	2,124	0,696	1,428	0,488	1,428	0,504	1,08	0,352	0,1344	0,0576	0,078	0,072
	ECE-ASYM	2,04	0,688	1,44	0,488	0,9	0,32	1,068	0,344	0,132	0,056	0,078	0,072
	ECE-SYM	1,3212	0,46	0,708	0,264	0,9	0,32	1,0776	0,3496	0,132	0,0576	0,078	0,072
消費電力 (W)	SAE	25		17		16		12,5		1		2,5	
	ECE-ASYM	25		17		12		12,5		1		2,5	
	ECE-SYM	17		10		12		12,5		1		2,5	
許容周囲温度	-40°C - +50°C												
保護構造	IP 6K9K												

交流電圧やクロック直流電圧でライトを操作することは禁じられています！

ヘッドライトフラッシャーとハイビーム機能を使用するには、ロービームとメインビームを一緒に点灯させる必要があります。

バルブ式とはかなり異なるこれらの低出力に伴い、さまざまな牽引車での運転中にバルブが点灯しなくなった場合の点検のために、周辺部に適合を施す必要がある場合があります。

照明システムが完全に動作していることを確認します。

突入電流は1機能につき最大50A@32V、10マイクロ秒です。

												Cat.5	
입력 전압 (V)	SAE	13,5	28	13,5	28	13,5	28	13,5	28	13,5	28	13,5	28
	ECE-ASYM	13,5	28	13,5	28	13,5	28	13,5	28	13,5	28	13,5	28
	ECE-SYM	13,5	28	13,5	28	13,5	28	13,5	28	13,5	28	13,5	28
입력 전류 (A)	SAE	2,124	0,696	1,428	0,488	1,428	0,504	1,08	0,352	0,1344	0,0576	0,078	0,072
	ECE-ASYM	2,04	0,688	1,44	0,488	0,9	0,32	1,068	0,344	0,132	0,056	0,078	0,072
	ECE-SYM	1,3212	0,46	0,708	0,264	0,9	0,32	1,0776	0,3496	0,132	0,0576	0,078	0,072
전력 소비 (W)	SAE	25		17		16		12,5		1		2,5	
	ECE-ASYM	25		17		12		12,5		1		2,5	
	ECE-SYM	17		10		12		12,5		1		2,5	
허용된 주위 온도	-40°C - +50°C												
보호 등급	IP 6K9K												







교류 전압 또는 클럭된 직류 전압을 사용하여 라이트를 작동하는 것은 허용되지 않습니다!

헤드라이트 점멸등과 상향등 기능을 사용하려면 하향등과 상향등을 함께 켜야 합니다.

전구 기반 버전과 상당히 다른 이러한 낮은 출력과 함께, 다양한 견인 차량에서 작동하는 동안 전구 고장 점검을 위해 주변 장치를 조정해야 할 수 있습니다.

조명 시스템이 완벽하게 작동하는지 확인합니다.

돌입 전류는 10 마이크로초 동안 기능당 최대 50A@32V입니다.

												 Cat.5	
แรงดันไฟฟ้า ขาเข้า (V)	SAE	13,5	28	13,5	28	13,5	28	13,5	28	13,5	28	13,5	28
	ECE-ASYM	13,5	28	13,5	28	13,5	28	13,5	28	13,5	28	13,5	28
	ECE-SYM	13,5	28	13,5	28	13,5	28	13,5	28	13,5	28	13,5	28
อินพุตปัจจุบัน (A)	SAE	2,124	0,696	1,428	0,488	1,428	0,504	1,08	0,352	0,1344	0,0576	0,078	0,072
	ECE-ASYM	2,04	0,688	1,44	0,488	0,9	0,32	1,068	0,344	0,132	0,056	0,078	0,072
	ECE-SYM	1,3212	0,46	0,708	0,264	0,9	0,32	1,0776	0,3496	0,132	0,0576	0,078	0,072
การใช้พลังงาน (W)	SAE	25		17		16		12,5		1		2,5	
	ECE-ASYM	25		17		12		12,5		1		2,5	
	ECE-SYM	17		10		12		12,5		1		2,5	
อุณหภูมิ แวดล้อมที่ ยอมรับได้	-40°C - +50°C												
ประเภทการ ป้องกัน	IP 6K9K												

ไม่อนุญาตให้ใช้งานไฟโดยใช้แรงดันไฟฟ้ากระแสสลับหรือแรงดันไฟฟ้าตรงแบบโอเวอร์คัลลิก!

หากต้องการใช้ไฟกะพริบไฟหน้าและฟังก์ชันไฟสูง จะต้องเปิดไฟต่ำและไฟสูงพร้อมกัน

เมื่อใช้ร่วมกับแอคทูเอเตอร์เหล่านี้ ซึ่งแตกต่างจากเวอร์ชันที่ใช้หลอดไฟอย่างมาก อาจจำเป็นต้องทำการปรับเปลี่ยนบริเวณรอบนอกเพื่อตรวจสอบความล้ม

เหลวของหลอดไฟระหว่างการใช้งานกับรถลากจูงต่างๆ

ตรวจสอบวาระระบบไฟส่องสว่างทำงานได้อย่างสมบูรณ์

กระแสไฟฟ้าแรงดันคือ ~ 50A สูงสุด@32V ต่อฟังก์ชันเป็นเวลา 10 ไมโครวินาที

												Cat.5	
مساهمة الجهد (V)	SAE	13,5	28	13,5	28	13,5	28	13,5	28	13,5	28	13,5	28
	ECE-ASYM	13,5	28	13,5	28	13,5	28	13,5	28	13,5	28	13,5	28
	ECE-SYM	13,5	28	13,5	28	13,5	28	13,5	28	13,5	28	13,5	28
تأثير الخدمة على الأجزاء (A)	SAE	2,124	0,696	1,428	0,488	1,428	0,504	1,08	0,352	0,1344	0,0576	0,078	0,072
	ECE-ASYM	2,04	0,688	1,44	0,488	0,9	0,32	1,068	0,344	0,132	0,056	0,078	0,072
	ECE-SYM	1,3212	0,46	0,708	0,264	0,9	0,32	1,0776	0,3496	0,132	0,0576	0,078	0,072
كفاءة التبريد للمصابيح (W)	SAE	25		17		16		12,5		1		2,5	
	ECE-ASYM	25		17		12		12,5		1		2,5	
	ECE-SYM	17		10		12		12,5		1		2,5	
درجة حرارة الجو المسموح بها	من -40° م إلى +50° م												
فئة الحماية	IP 6K9K												

لا يُسمح بتشغيل الضوء باستخدام الجهد المتردد أو الجهد المباشر المسجل! استخدام وظيفة وميض المصابيح الأمامية والضوء العالي، يجب تشغيل مصابيح الضوء المنخفض والرئيسي معاً. بالتزامن مع هذه المخارج المنخفضة، والتي تختلف بشكل كبير عن الإصدار المعتمد على اللبنة، قد يلزم إجراء تكيف على المحيط لفحص فشل اللبنة أثناء التشغيل على مركبات القطر المختلفة. التأكد من أن نظام الإضاءة يعمل بشكل مثالي. في تيار الاندفاع هو ~ 50A كحد أقصى @ 32V لكل وظيفة لمدة 10 ميكرو ثانية.

DE Beleuchtungsanlage auf einwandfreie Funktion hin prüfen.

EN Check that the lighting system is working perfectly.

FR Contrôler le bon fonctionnement de l'installation d'éclairage.

SV Kontrollera att ljussystemet fungerar felfritt.

NL Controleer of de verlichting goed functioneert.

ES Comprobar que el sistema de iluminación funciona impecablemente.

IT Controllare la perfetta funzionalità dell'impianto di illuminazione.

FI Tarkasta valaistusjärjestelmän toiminta.

CS Zkontrolujte, zda osvětlovací systém bezvadně funguje.

DA Kontroller, at lygterne fungerer korrekt.

EL Ελέγξτε αν το σύστημα φωτισμού λειτουργεί άψογα.

HU Ellenőrizze a világítás kifogástalan működését.

PL Sprawdź, czy układ oświetlenia działa prawidłowo.

NO Kontroller at lyssystemet fungerer som det skal.

PT Verifique que o sistema de iluminação está a funcionar bem.

RU Убедитесь в том, что система освещения работает безупречно.

TR Aydınlatma sisteminin mükemmel çalıştığını kontrol edin.

ZH 检查照明系统是否正常工作。

MS Periksa bahawa sistem lampu berfungsi dengan sempurna.

JA ライティングシステムが問題なく機能するかどうか点検してください。

KO 조명 시스템이 올바르게 작동하는지 확인하십시오.

TH ตรวจสอบว่าระบบไฟทำงานเป็นปกติ

AR تأكد أن مجموعة الأضواء تعمل بشكل صحيح

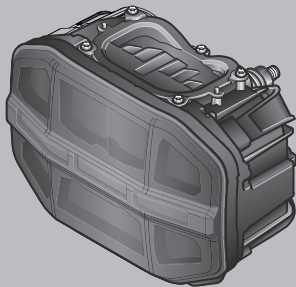
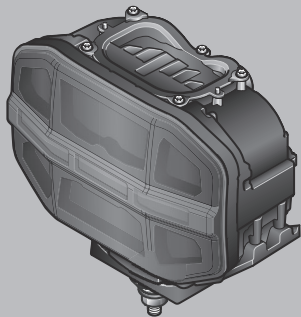

HELLA GmbH & Co. KGaA

Rixbecker Straße 75

59552 Lippstadt /Germany

www.hella.com

© HELLA GmbH & Co. KGaA, Lippstadt

460 878-95 /09.23